



**WACOM**

ENGLISH

한국어

# PenPartner

*Quick Start Guide*  
퀵 스타트 가이드

# PenPartner

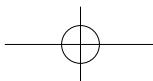

## RADIO AND TELEVISION INTERFERENCE

The equipment described in this manual generates, uses, and can radiate radio-frequency energy. If it is not installed and used properly—that is, in strict accordance with applicable instructions—it may cause interference with radio and television reception.

### PenPartner Quick Start Guide®, Copyright©WACOM Company, Limited, 2004

All rights reserved. No part of this manual may be reproduced except for your express revise this publication without obligation to provide notification of such changes. A best and accurate information in this manual. However, reserved is the right to change any at discretion, without prior notice and without obligation to include such changes in this manual.

## TRADEMARKS

Acrobat®Reader Copyright©1987-2004 Adobe Systems Incorporated. Adobe and Acrobat are trademarks of Adobe Systems Incorporated which may be registered in certain jurisdictions. Microsoft and Windows are either registered trademarks or trademarks of Microsoft Corporation in the United States and/or other countries. Any additional company and product names mentioned in this documentation may be trademarked and/or registered as trademarks. Mention of third-party products is for information purposes only and constitutes neither an endorsement nor a recommendation. No responsibility is assumed with regard to the performance or use of these products.



Watch for the Penabled logo to ensure you are getting the natural feel and superior performance of Wacom's patented cordless and battery-free pen technology.

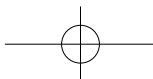

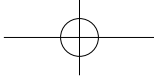

# Table of Contents

ENGLISH

- Table of Contents ..... 1
- Contents ..... 2
- Getting Started with PenPartner ..... 3
  - System Requirements ..... 3
  - Installing the PenPartner Driver software ..... 3
  - If you have trouble installing the PenPartner Driver software.... 4
  - Uninstalling the software ..... 5
- Pen Partner Appearance and Features ..... 6
  - Tablet ..... 6
  - Pen ..... 7
- Control Panel Basics ..... 8
  - Opening The Control Panel ..... 8
  - Control Panel Features ..... 9
- Troubleshooting ..... 10
  - Testing Your Tablet ..... 10
  - Troubleshooting Tables ..... 11
  - Obtaining Technical Support ..... 15
- APPENDICES ..... 16
  - Product Specifications ..... 16
  - Ordering Parts and Accessories ..... 16



# Contents

Tablet

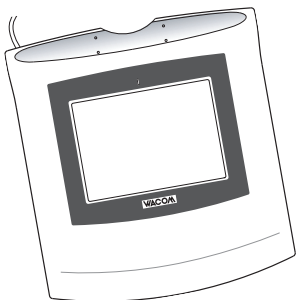

Pen

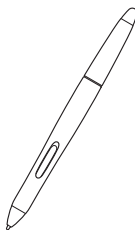

Quick Start Guide

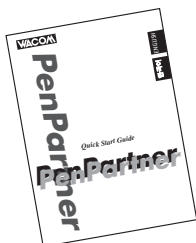

Application Installation Guide

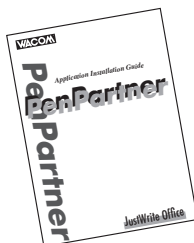

Driver CD



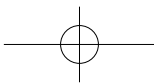

## Getting Started with PenPartner

The WACOM Tablet Driver CD contains the installation software and the Readme file. Some configurations may also contain some additional application software.

### System Requirements

Windows<sup>®</sup> 98, ME, 2000 or XP, IBM-compatible PC (Pentium 200 or higher), 64 MB RAM, 24 bit color display (800x600 or greater), USB port, CD-ROM drive.

### Installing the PenPartner Driver software

1. Insert the WACOM Tablet Driver CD into your computer's CD-ROM drive. The Wacom Pen Tablet software installer menu should automatically display. If the menu does not display, double-click on the "INSTALL" icon (located on the CD).
2. Click on the "Install Tablet" button and follow the prompts to connect your tablet hardware and install the driver software.

#### **Note** for Windows 98:

You will occasionally be asked to insert the Windows 98 CD. If this happens, click on OK and enter the path for the Windows CAB files (for example d:\win98). If Windows 98 was already pre-installed when you bought your computer, load the Windows 98 CAB files from the hard disk or from the system recovery CD.

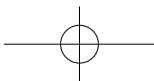



## Getting Started with PenPartner

**Note** for Windows 2000 / XP:

The Wacom Pen Tablet drivers are fully compatible to Windows 2000 and XP. Warning messages referring to this can be ignored.

### If you have trouble installing the PenPartner Driver software...

Refer to the Readme file or to the Troubleshooting section(⇒ P10). You can also visit our Web site at [www.wacom-asia.com](http://www.wacom-asia.com) or contact Technical Support.

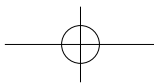

## Uninstalling the software

Follow the appropriate procedure below to remove the tablet and software from your system.

1. Click the Windows **START** button. Then choose **SETTINGS** and **CONTROL PANEL**. (For Windows XP, select **CONTROL PANEL**.)
2. In the **CONTROL PANEL** window, double-click on the **ADD/REMOVE PROGRAMS** icon.
3. In the dialog box that appears, choose the tablet option.
4. Click on the **CHANGE/REMOVE...** button (**ADD/REMOVE...** for some versions of Windows) and follow the prompts to remove the tablet software driver.

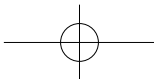

## ***Pen Partner Appearance and Features***

Your new tablet consists of two basic elements: a tablet that serves as your work area, and the Input Tools you use with the tablet.

### **Tablet**

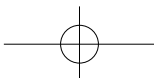
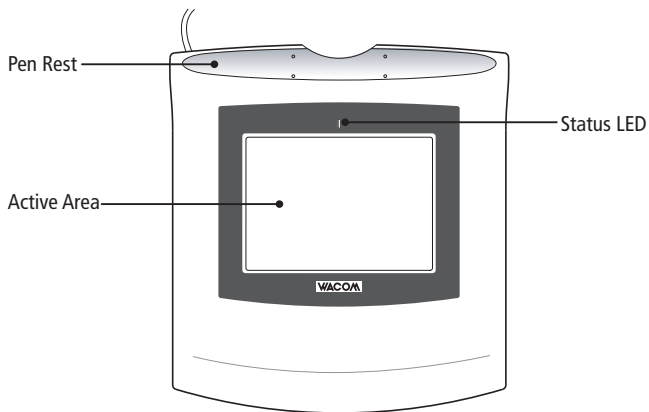

## Pen

Your tablet tool(s) are cordless, batteryless, and ergonomically designed. The pen is a pressure-sensitive freehand tool for image editing and creating natural-looking pen and brush strokes.

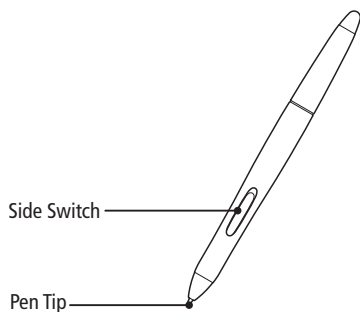

**Note**

Depending on product configurations the pen might have a different color.

# Control Panel Basics

## Opening The Control Panel

Open the Tablet control panel with the tool you wish to customize. Using your pen, click on the Windows START button and choose PROGRAMS. From the tablet group, choose the tablet option.

## CUSTOMIZING THE PEN

Tabs display settings for the selected tool.

Customizes the amount of pressure needed to click or draw with the pen.

When checked, an audible "click" sound will be heard whenever a pen click occurs.

Selects the side switch function.

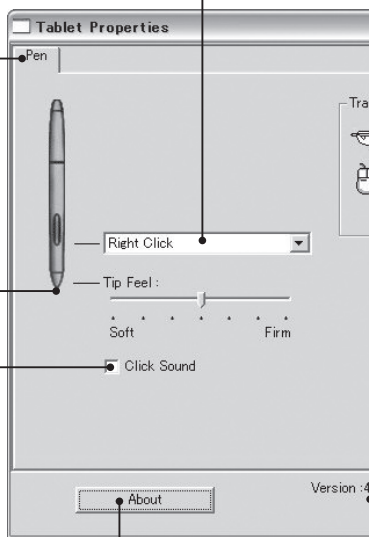

Displays information about the control panel and driver.

Software c

## Control Panel Features

Use the Tablet control panel to customize your tool settings. When you change a setting, your changes take effect immediately. Balloon Help, which provides quick information and useful tips, is available for most control panel items. Simply move the screen cursor over an item; in a few moments the balloon help will pop up.

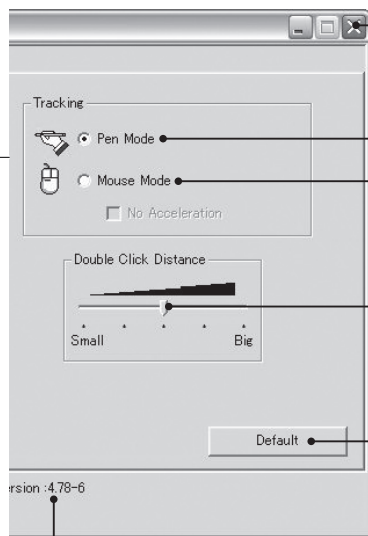

Closes the control panel.

Moves the screen cursor to correspond with the position of the pen on the tablet.

Moves the screen cursor like a mouse.

Adjusts the size of the double-click area.

Returns the PEN tab settings to factory defaults.

ersion :4.78-6

ware driver version.

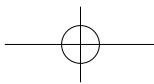

## Troubleshooting

If the tablet driver failed to load properly, first perform the recommended action in the error message on your screen. If that does not solve the problem, perform the troubleshooting tests for your tablet or tool(s).

### Testing Your Tablet

Make sure your computer is turned on, the operating system has finished loading, and the tablet is properly connected to an active USB port. Then try the following tests:

1. **Check the tablet.** The tablet's orange status LED will light whenever the tablet is properly connected and your computer has registered it as a USB device. If the LED is on, continue with step 2.  
If the LED is off:
  - Make sure the USB cable is securely connected to an active USB port.
  - If you are connecting the tablet to a USB hub (or hub device such as a keyboard with USB ports), be sure the USB hub is properly connected to your computer and is active.
  - Connect the tablet into a different USB port or try connecting to the USB port on another computer.
  - If the tablet's status LED does not illuminate after your computer is on and has finished booting up, your USB port may be disabled. Verify that you have connected the tablet to an active USB port.
2. **Check the pen.** Move your pen across the active area of the tablet; the screen cursor should move in the corresponding direction on your monitor. Press the pen tip against the tablet surface. The status LED on the tablet should turn from orange to green. Now, without applying pressure to the pen tip, hold the pen tip within 5 mm (0.2 inch) of the tablet surface and press the side switch. The status LED should again change from orange to green. If not, you may have a defective pen or tablet. See Obtaining Technical Support.

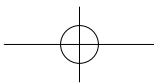

## Troubleshooting Tables

If you encounter problems with your tool(s) or tablet, refer to the following tables. Your problem may be described here, and you can try the solution offered. Be sure you refer to the Read Me file for the latest troubleshooting information.

### GENERAL PROBLEMS

Problem	Hint
The computer does not have an available USB port.	Check if there is an available USB port on a USB hub device. If none are available you will need to add a USB hub.
The tablet status LED is off.	Verify that your tablet's USB cable is properly connected to an active USB port. If you are connecting to a USB hub device, make sure the hub is connected to an active USB port and that the hub is active.
The pen works only in mouse mode, and does not draw with pressure-sensitivity.	The tablet driver software was not installed or did not load properly. Make sure the tablet driver software is installed and functioning. Insert the Tablet CD into your computer and install the driver software for the tablet.
Clicking is difficult.	Set the TIP FEEL slider to a softer setting. Select the CLICK SOUND option (the check box should be checked) so that you can hear when the pen registers a mouse click. Note that your computer speakers must be turned on and the volume audible before you can hear CLICK SOUND.

## Troubleshooting

Problem	Hint
Double-clicking is difficult.	Be sure you are quickly tapping the tablet twice in the same place on the tablet's active area. Using the side switch to double-click is recommended . Try increasing the DOUBLE-CLICK DISTANCE. Try using a lighter TIP FEEL. Try setting your system to launch programs with a single click.
The pen selects everything, will not stop drawing.	Open the Tablet control panel. Move the TIP FEEL slider toward FIRM.
You notice a screen delay at the beginning of pen strokes.	In the Tablet control panel, try decreasing the DOUBLE-CLICK DISTANCE.
You have to press hard with the pen when clicking or drawing.	Open the Tablet control panel. Move the TIP FEEL slider toward SOFT.
The pen tip does not function.	Make sure the status LED changes from orange to green when the tip is pressed. If it does not, you may have defective hardware ( ⇒ P10).
The side switch does not work.	Be sure you press the side switch when the pen tip is in proximity—do this without pressing down on the pen tip. Make sure the tablet status LED changes from orange to green when you press the side switch. If it does not, you may have defective hardware ( ⇒ P10).
The screen cursor jumps back when using your regular mouse or trackball.	Do not place the pen on the tablet when using another pointing device. Leaving your tool on the tablet may interfere with screen cursor positioning when using other input devices.

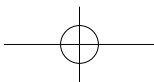

Problem	Hint
Cannot move the cursor where you want to on the screen, or the line you are drawing does not line up with the location of the pointer in paint applications.	Open the Tablet control panel. Verify that PEN MODE is selected. If this does not work: Do a Search or Find for the TABLET.DAT file and delete it. The file should be in your Windows or Windows\System32 folder. Then restart your computer. When the tablet driver loads, it will create a new preferences file with the factory default settings.
The computer does not go to sleep.	When you are not using the pen, remove it from the tablet surface or the tablet will continue to send data, keeping the computer awake.
The pen tip is worn off and you can no longer draw with the pen.	You will need to purchase a new pen. To order a new pen, please see the Read Me file for contact information.
When using the tablet the screen cursor is very erratic or jumps around.	On rare occasions the tablet may receive interfering radio frequencies from a computer monitor or nearby AM radio station. If you notice interference, try moving the tablet at least 6 inches away from the monitor, or change the monitor refresh rate or monitor resolution.



## Troubleshooting

### WINDOWS-SPECIFIC PROBLEMS

Problem	Hint
In Windows 98 or Me, your pen or tablet mouse does not function inside a full screen DOS window.	You must use a mouse when working in a full screen DOS window.
After pressing CTRL+ALT+DEL, the screen cursor cannot be controlled with your pen or tablet mouse.	When the CLOSE PROGRAM dialog box (Windows 98 or Me) is active, the tablet will not work. Use your mouse or keyboard to continue. When this dialog box is closed, you can again use your tablet tool to control the screen cursor.
Windows 98 or Me. When working with multiple monitors, the screen cursor positioning is incorrect after moving into the unmapped area of the virtual desktop.	On a multiple monitor system, the tablet is mapped to the virtual desktop (a rectangular area covering all monitors). If your video display areas do not form a rectangle because they are different sizes or they are not evenly aligned, the screen cursor positioning will be incorrect after moving into the unmapped area of the virtual desktop. To reestablish the correct screen cursor position, lift your tool out of tablet proximity and bring it back into proximity over an area of the tablet that is mapped to a display area.
Windows XP. After installing the tablet on a system with multiple users, the tablet only works on the primary user desktop.	Reboot the system after installing the tablet on a system with multiple users.

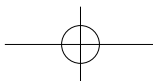

## Obtaining Technical Support

If you have a problem with your tablet, first check the tablet installation guide and *Having Trouble?* to be sure the tablet is installed correctly. If you cannot find the answer in this manual, you may find updated information about your problem in the Read Me file located on the Tablet CD. For information on obtaining Technical Support, see the Read Me file located on the Tablet CD.

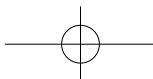
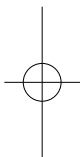
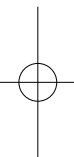

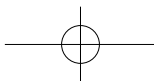

## APPENDICES

### Product Specifications

#### TABLET (MODEL FT-0203A-U)

Active area (W x D)	81.2 x 58.0 mm (3.20 x 2.28 in)
Physical size (W x D x H)	147.5 x 160.2 x 12.0 mm (5.81 x 6.31 x 0.47 in)
Cable length	150 cm (4.92 ft) [or 90 cm (2.95 ft) with optional extension cable]
Weight	168 g (0.37 lb), approximately
Power consumption	0.2 watts
Coordinate resolution	40 lpmm (1016 lpi)
Maximum report rate	98 points per second
Communication interface	USB
Connector	USB A
Power requirements	DC 5V, 40 mA, from USB port
Operating temperature	5 to 40 degrees C (41 to 104 degrees F)
Storage temperature	-10 to 60 degrees C (14 to 140 degrees F)
Operating relative humidity	20% to 80% noncondensing
Storage relative humidity	20% to 90% noncondensing
Certification	CE
Compliance	CE

#### PEN (MODEL FP-100)

Physical size (L x D)	149.0 x 12.3 mm (5.87 x 0.49 in)
Pressure levels	512 levels
Pen tip travel	2 mm (0.08 in) or less
Weight	10 g (0.02 lb), approximately

### Ordering Parts and Accessories

To purchase parts and accessories, refer to the tablet Read Me file and see who to call.

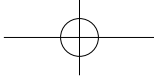

# 목 차

- 목차**..... 1
- 내용물** .....2
- PenPartner 로 시작하기** .....3
  - 시스템 요구조건 ..... 3
  - PenPartner 드라이버 소프트웨어 설치하기 ..... 3
  - PenPartner 드라이버 소프트웨어 설치에 문제가 발생한 경우..... 4
  - 소프트웨어 언인스톨하기 ..... 5
- Pen Partner 외형과 기능** .....6
  - 태블릿 ..... 6
  - 펜 ..... 7
- 제어판 기본** ..... 8
  - 제어판 열기 ..... 8
  - 제어판 기능 ..... 9
- 문제해결**..... 10
  - 태블릿 검사하기 ..... 10
  - 문제해결표 ..... 11
  - 기술지원 받기 ..... 15
- 부록**..... 16
  - 제품사양 ..... 16
  - 부품과 약세서리 주문하기 ..... 16

한국어



# 내용물

타블렛

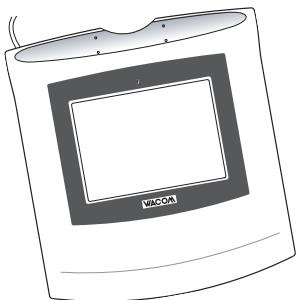

펜

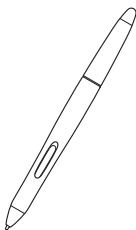

퀵 스타트 가이드

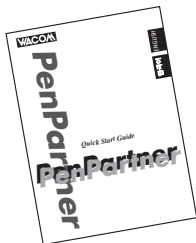

애플리케이션 설치 가이드

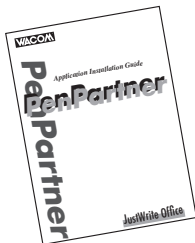

드라이버 CD

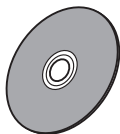

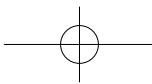

## PenPartner로 시작하기

WACOM 타블렛 드라이버 CD는 설치 소프트웨어와 Readme 파일로 구성되어 있습니다. 일부 설정은 또한 일부 추가의 애플리케이션 소프트웨어를 포함하고 있을 수도 있습니다.

### 시스템 요구조건

Windows® 98, ME, 또는 XP, IBM 호환 PC(펜티엄 200 또는 그 이상), 64MB RAM, 24 비트 컬러 디스플레이(800×600 또는 그 이상), USB 포트, CD-ROM 드라이브.

### PenPartner 드라이버 소프트웨어 설치하기

1. WACOM 타블렛 드라이버 CD를 여러분의 컴퓨터의 CD-ROM 드라이브에 삽입하십시오. Wacom 펜 타블렛 소프트웨어 설치기 메뉴가 자동으로 표시될 것입니다. 메뉴가 표시되지 않으면, (CD에 들어있는) "INSTALL" 아이콘을 더블 클릭해 주십시오.
2. "Install Tablet(타블렛 인스톨)" 버튼을 클릭하고 지시에 따라서 타블렛 하드웨어를 접속하고 드라이버 소프트웨어를 인스톨하십시오.

#### 참고

#### Windows98에 대해서 :

중종 Windows98 CD를 삽입하도록 요청받을 것입니다. 이런 경우에는, OK를 클릭하거나 Windows CAB 파일에 대한 패스를 입력하십시오(예를 들면 d:\win98). Windows98이 컴퓨터를 구입한 때에 이미 인스톨되어있는 경우에는, 하드디스크 또는 시스템 복귀 CD로부터 Windows 98 CAB 파일을 로드하십시오.

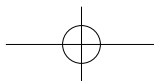

## PenPartner 로 시작하기



**참고**

**Windows 2000 / XP** 에 대해서 :

Wacom 펜 태블릿 드라이버는 Windows 2000 과 XP 에 완전히 호환됩니다 . 여기에 관련된 경고 메시지는 무시할 수 있습니다 .

## PenPartner 드라이버 소프트웨어 설치에 문제가 발생한 경우

Readme 파일 또는 문제해결 섹션 ( ⇨ P10 ) 을 참조하십시오 . 또한 저희 웹사이트 [www.wacom-asia.com](http://www.wacom-asia.com) 에 들려주시거나 또는 기술지원부에 연락을 주십시오 .

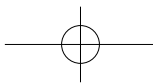

## 소프트웨어 언인스톨하기

시스템으로부터 태블릿과 소프트웨어를 제거하려면 아래의 적절한 절차에 따라 주십시오.

1. Windows START 버튼을 클릭하십시오. 그 후, SETTINGS 과 CONTROL PANEL 을 선택하십시오.(Windows XP의 경우에는, CONTROL PANEL 을 선택하십시오)
2. CONTROL PANEL 창에서, ADD/REMOVE PROGRAMS 아이콘을 더블클릭해 주십시오.
3. 나타나는 대화상자에서, 태블릿 옵션을 선택하십시오.
4. CHANGE/REMOVE... 버튼 (일부 Windows 버전에서는 ADD/REMOVE...) 을 클릭하고 지시에 따라서 태블릿 소프트웨어 드라이버를 제거하십시오.

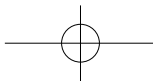

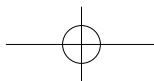

## ***Pen Partner* 외형과 기능**

여러분의 새 타블렛은 두 가지 기본 요소로 구성되어 있습니다 : 작업 영역 기능을 하는 타블렛과 타블렛과함께 사용하는 입력 툴입니다.

### **타블렛**

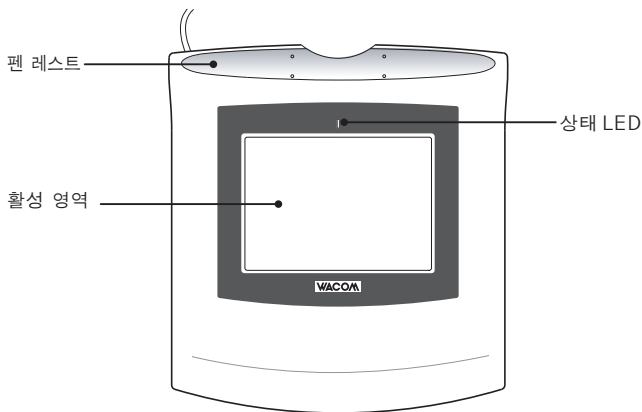

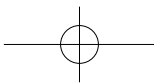

## 펜

여러분의 타블렛 툴은 무선이며, 배터리가 필요없으며, 생체공학적으로 디자인되었습니다.

펜은 이미지 편집과 자연스럽게 보이는 펜과 브러쉬 스트로크를 작성하는 데에 사용하는 압력에 민감하며 자유롭게 그릴 수 있는 툴입니다.

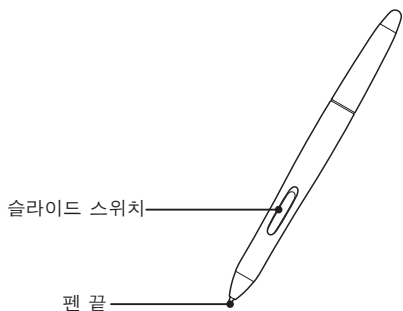

**참고**

제품 설정에 따라서 펜은 다른 색상인 경우가 있습니다.

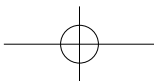

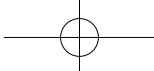

## 제어판 기본

### 제어판 열기

최적화하고자하는 툴로 태블릿 제어판을 열어주십시오.

펜을 사용해서 Windows START 버튼을 클릭해서 PROGRAMS 를 선택하십시오.

태블릿 그림으로부터 태블릿 옵션을 선택하십시오.

### 펜 최적화하기

사이드 스위치 기능을 선택하십시오.

선택한 툴에 대한 탭 표시 설정.

펜으로 클릭 또는 그리기 위해 필요한 압력의 양을 최적화하십시오.

체크한 경우, 펜 클릭을 할 때마다 청취가능한 "클릭" 소리가 들릴 것입니다.

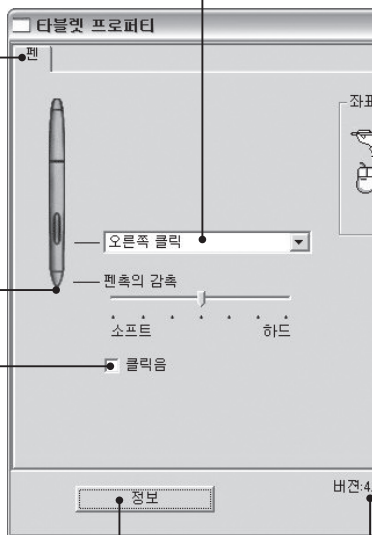

제어판과 드라이버에 관한 정보를 표시합니다.

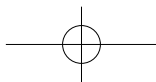

## 제어판 기능

태블릿 제어판을 사용해서 툴 설정을 최적화 하십시오. 설정을 변경한 때에는, 변경 내용이 즉시 적용됩니다. 즉석 정보와 유용한 정보를 제공하는 풍선 도움말 많은 대부분의 제어판 항목에 대해서 사용할 수 있습니다. 단지 화면 커서를 항목으로 이동시켜 주십시오; 잠시후에 풍선 도움말이 팝업될 것입니다.

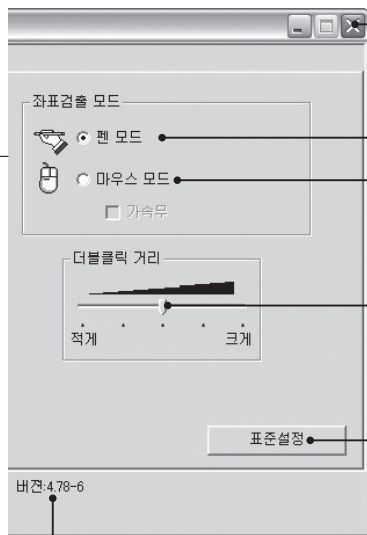

제어판을 닫습니다.

화면 커서를 태블릿의 펜의 위치에 따라서 이동시킵니다.

화면 커서를 마우스처럼 이동시킵니다.

더블 클릭 영역의 크기를 조정합니다.

PEN 탭 설정을 공장출하시의 초기설정으로 되돌립니다.

웨어 드라이버 버전

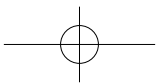

## 문제해결

타블렛 드라이버를 올바르게 로드하지 못한 경우, 화면의 에러 메시지에서 권장하는 조치를 먼저 취해 주십시오. 그것으로 문제를 해결하지 못한 경우에는, 여러분의 타블렛 또는 톨 에 대해 문제해결 검사를 실행해 주십시오.

### 타블렛 검사하기

컴퓨터의 전원이 켜져있고, 운영체제가 로드되었고, 타블렛이 활성화된 USB 포트에 올바르게 연결된 것을 확인하십시오. 그런 후, 다음 검사를 시도해 주십시오 :

- 1. 타블렛을 확인하십시오.** 타블렛이 올바르게 연결되고 여러분의 컴퓨터가 그것을 USB 디바이스로 등록한 때에 타블렛의 오렌지 상태 LED가 점등합니다. LED가 켜진 경우, 단계 2로 가십시오.  
LED가 꺼진 경우 :
  - USB 케이블이 활성화된 USB 포트에 단단히 연결되었는지 확인하십시오.
  - 타블렛을 USB 허브 (또는 USB 포트를 가지는 키보드와같은 허브 디바이스)에 연결하고 있는 경우, USB 허브가 여러분의 컴퓨터에 잘 연결되었고 활성화되었는지 확인하십시오.
  - 타블렛을 다른 USB 포트에 연결하거나 USB 포트를 다른 컴퓨터에 접속해보십시오.
  - 타블렛의 상태 LED가 컴퓨터의 전원을 켜서 부팅을 완료한 뒤에도 점등하지 않는 경우, USB 포트가 사용할 수 없는 상태일 수도 있습니다. 활성화된 USB 포트에 타블렛을 접속했는지 확인하십시오.
- 2. 펜을 확인하십시오.** 타블렛의 활성화된 영역으로 펜을 이동시켜주십시오; 화면 커서가 모니터에서의 방향에 대응해서 움직일 것입니다. 타블렛 표면에서 펜 끝을 눌러주십시오. 타블렛의 상태 LED가 오렌지색에서 녹색으로 점등합니다. 이제, 펜 끝에 압력을 가하지 않고, 타블렛 표면의 5mm(0.2인치) 내에서 펜 끝을 대고 사이드 스위치를 눌러 주십시오. 상태 LED가 오렌지에서 녹색으로 다시 변경되어야합니다. 그렇지 않은 경우, 펜 또는 타블렛에 결함이 있을 수 있습니다. 기술지원 받기를 참조해 주십시오.

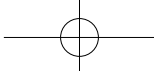

## 문제해결표

틀 또는 타블렛에 문제가 발생한 경우에는, 다음의 표를 참조해 주십시오. 여기에 문제가 설명된 경우, 제공되는 해결책을 시도할 수 있습니다. 최신의 문제해결 정보에 관해서는 **Read Me** 파일을 참조하십시오.

### 일반적인 문제

문제	힌트
컴퓨터에 사용가능한 USB 포트가 없다.	USB 허브 디바이스에 사용가능한 USB 포트가 있는지 확인하십시오. 사용가능한 것이 없는 경우, USB 허브를 추가할 필요가 있습니다.
타블렛 상태 LED가 꺼집니다.	여러분의 타블렛의 USB 케이블이 활성화된 USB 포트에 연결되었는지 확인하십시오. 만일 USB 허브 디바이스에 연결한 경우, 허브가 활성화된 USB 포트에 연결되었고 허브가 활성화되었는지 확인하십시오.
펜이 마우스 모드에서만 작동하며, 압력감지로 그림을 그리지 않는다.	타블렛 드라이버 소프트웨어가 인스톨되지 않았거나 올바르게 로드되지 않는다. 타블렛 드라이버 소프트웨어가 인스톨되어서 작동하는지 확인하십시오. 여러분의 컴퓨터에 타블렛 CD를 삽입하고 타블렛용 드라이버 소프트웨어를 인스톨하십시오.
클릭하기가 어렵다.	TIP FEEL 슬라이더를 더 부드럽게 설정하십시오. CLICK SOUND 옵션 (체크박스를 체크해야 합니다)을 선택해서 펜이 마우스 클릭을 등록할 때에 들을 수 있게 하십시오. CLICK SOUND을 듣기 전에, 여러분의 컴퓨터 스피커가 켜짐이고 볼륨이 청취가능해야하는 것에 유의해 주십시오.

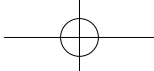

## 문제해결

문제	힌트
더블클릭하기가 어렵다 .	타블렛의 활성화된 영역에서 타블렛의 같은 곳을 신속하게 두 번 탭핑하는 것을 확인해 주십시오 . 더블클릭에 사이드 스위치를 사용할 것을 권장합니다 . <b>DOUBLE-CLICK DISTANCE</b> 를 늘려보십시오 . 더 가벼운 <b>TIP FEEL</b> 을 사용해 보십시오 . 싱글클릭으로 프로그램을 기동하도록 시스템을 설정하십시오 .
펜이 모든 것을 선택해서 그림 그리기를 멈추지 않는다 . 펜 스트로크의 처음에 화면의 지연이 있다 .	타블렛 제어판을 엽니다 . <b>TIP FEEL</b> 슬라이더를 <b>FIRM</b> 쪽으로 이동시켜 주십시오 . 타블렛 제어판에서 , <b>DOUBLE-CLICK DISTANCE</b> 를 줄여보십시오 .
클릭할 때 또는 그림을 그릴 때에 펜을 강하게 눌러야한다 .	타블렛 제어판을 엽니다 . <b>TIP FEEL</b> 슬라이더를 <b>SOFT</b> 쪽으로 이동시켜 주십시오 .
펜 끝이 작동하지 않는다 .	끝을 눌렀을 때에 상태 LED 가 오렌지에서 녹색으로 변하는지 확인하십시오 . 그렇지 않는 경우 , 하드웨어에 결함이 있을 수 있습니다 ( ⇨ P10) .
사이드 스위치가 작동하지 않는다 .	펜 끝이 근접했을 때에 사이드 스위치를 눌러 주십시오 - 펜 끝을 아래로 누르지 말고 이것을 행해 주십시오 . 사이드 스위치를 누른 때에 타블렛 상태 LED 가 오렌지에서 녹색으로 변하는 것을 확인해 주십시오 . 그렇지 않는 경우 , 하드웨어에 결함이 있을 수 있습니다 ( ⇨ P10) .
화면 커서가 일반적인 마우스 또는 트랙볼을 사용할 때에 뒤로 점프한다 .	다른 포트 디바이스를 사용할 때에 타블렛에 펜을 올려두지 마십시오 . 타블렛 위에 틀을 방지하면 기타 입력 디바이스를 사용할 때에 화면 커서 위치잡기에 간섭을 줄 수 있습니다 .

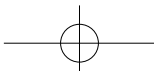

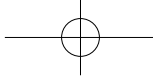

문제	힌트
화면상에서 원하는 곳에 커서를 이동할 수 없거나, 페인트 애플리케이션에서 포인터의 위치에 그리고 있는 선이 정렬되지 않는다 .	타블렛 제어판을 엽니다 . PEN MODE 가 선택되었는지 확인합니다 . 이것이 작동하지 않으면 : TABLET.DAT 파일을 검색 또는 찾기해서 삭제하십시오 . 파일은 Windows 또는 Windows\System32 폴더에 들어있습니다 . 그런 후 컴퓨터를 재기동해 주십시오 . 타블렛 드라이버가 로드되면 , 공장출하시의 설정으로 새 레퍼런스 파일을 작성할 것입니다 .
컴퓨터가 휴면상태로 들어가지 않는다 .	타블렛이 계속해서 데이터를 전송해서 컴퓨터가 계속해서 활성화되게하므로 , 펜을 사용하지 않을 때에는 타블렛 표면에서 펜을 제거해 주십시오 .
펜 끝이 닳아서 펜으로 더이상 그림을 그릴 수 없다 .	새로운 펜을 구입할 필요가 있습니다 . 새로운 펜을 주문하려면 , Read Me 파일의 연락 정보를 참조하십시오 .
타블렛을 사용할 때에 화면 커서가 매우 불규칙하거나 주위를 점프한다 .	드문 경우이지만 타블렛은 컴퓨터 모니터 또는 근처의 AM 라디오 방송국으로부터 라디오 주파수 간섭을 받는 경우가 있습니다 . 간섭이 발생한 경우에는 , 모니터로부터 최소한 6 인치 떨어진 곳으로 타블렛을 이동하거나 , 모니터의 리프레쉬율 또는 모니터 해상도를 변경하십시오 .

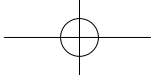

## 문제해결

### WINDOWS 특유의 문제

문제	힌트
Windows 98 또는 Me 에서, 펜 또는 타블렛 마우스가 풀 스크린 DOS 창에서 작동하지 않는다.	풀 스크린 DOS 창에서 작업할 때에는 마우스를 사용해야 합니다.
CTRL+ALT+DEL 을 누른 후에, 화면 커서를 펜 또는 타블렛 마우스로 조절할 수 없다.	CLOSE PROGRAM 대화상자 (Windows 98 또는 Me) 가 활성화 된 경우, 타블렛은 작동하지 않습니다. 마우스 또는 키보드를 사용해서 계속하십시오. 이 대화상자가 닫힌 때에, 여러분은 타블렛 툴을 다시 사용할 수 있으며 화면 커서를 제어할 수 있습니다.
Windows 98 또는 Me. 복수의 모니터로 작업할 때, 가상의 데스크탑의 지도구획이 되지 않은 영역으로 이동한 뒤에 화면 커서의 위치잡기가 올바르게 잡지 않는다.	복수의 모니터 시스템에서, 타블렛은 가상의 데스크탑으로 지도구획이 정해집니다 (사각의 영역이 모든 모니터를 커버합니다). 비디오 표시 영역이 크기가 다르거나 동등하게 정렬되지 않아서 사각형을 형성하지 않으면, 화면 커서 위치잡기는 가상의 데스크탑의 지도구획이 되지 않은 영역으로 들어간 후에 올바르게 잡지 않습니다. 올바른 화면 커서 위치를 다시 확립하려면, 타블렛 근처로부터 툴을 들어올린 후 표시 영역으로 지도구획이 된 타블렛 영역의 근처로 다시 가져가십시오.
Windows XP. 복수의 사용자를 가지는 시스템에 타블렛을 설치한 후에, 타블렛이 프라이어리 유저의 데스크톱에서만 작동한다.	복수의 사용자를 가지는 시스템에서 타블렛을 설치한 후에 시스템을 재부팅해주십시오.

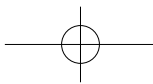

## 기술지원 받기

타블렛에 문제가 발생한 경우에는, 타블렛 설치 가이드와 문제가 있나요? 를 먼저 확인해서 타블렛이 올바르게 설치되었는지 확인하십시오. 본 매뉴얼에서 해답을 찾을 수 없는 경우에는, 타블렛 CD 에 있는 Read Me 파일로부터 여러분의 문제에 관한 최신 정보를 찾아볼 수 있습니다. 기술지원 받기에 관한 정보는, 타블렛 CD 에 들어있는 Read Me 파일을 참조하십시오.

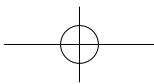

## 부록

### 제품사양

#### 태블릿 (모델 FT-0203A-U)

활성 영역 (W×D)	81.2×58.0mm(3.20×2.28 인치)
물리적 크기 (W×D×H)	147.5×160.2×12.0mm(5.81×6.31×0.47 인치)
케이블 길이	150cm(4.92 피트) (또는 옵션의 확장 케이블로서 90cm(2.95 피트))
중량	대략 168g(0.37 파운드)
전력 소모	0.2 와트
동격 해상도	40 lpmm(1016 lpi)
최고 리포트율	초당 98 포인트
통신 인터페이스	USB
커넥터	USB A
필요 전력	USB 포트로부터 DC 5V, 40mA
작동 온도	섭씨 5 에서 40 도 ( 화씨 41 에서 104 도 )
보관 온도	섭씨 -10 에서 60 도 ( 화씨 14 에서 140 도 )
작동 상대습도	20% 에서 80% 응결없을 것
보관 상대습도	20% 에서 90% 응결없을 것
보증서	CE
응락	CE

#### 펜 (모델 FP-100)

물리적 크기 (L×D)	149.0×12.3mm(5.87×0.49 인치)
압력 레벨	512 레벨
펜 끝 움직임	2mm(0.08 인치) 미만
중량	대략 10g(0.02 파운드)

### 부품과 악세서리 주문하기

부품과 악세서를 구입하시려면, 태블릿 Read Me 파일을 참조해서 전화할 곳을 봐 주십시오.

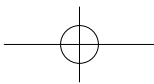

## 라디오와 텔레비전 간섭

본 메뉴얼에 설명된 장비는 라디오 주파수 에너지를 발생, 사용, 그리고 방출할 수 있습니다. 올바르게 설치되고 사용되지 않으면 - 즉, 해당되는 지시에 엄격히 따르지 않으면 - 라디오와 텔레비전 수신에 장애를 초래할 수 있습니다.

PenPartner Quick Start Guide®,

## 판권 ©WACOM 사, 한정, 2004

판권소유. 변경을 공지하는 의무없이 본 출판물을 개정하는 의사를 밝힌 경우를 제외하고는 본 메뉴얼의 어떤 부분도 재제작할 수 없습니다. 본 메뉴얼은 최신의 그리고 정확한 정보를 담고있습니다. 그렇지만, 본 메뉴얼의 그런 변경사항을 포함하도록하는 의무 또는 사전의 통지없이 자유롭게 변경을 할 수 있는 권리가 있습니다.

## 상표

Acrobat®Reader 판권 ©1987-2004 Adobe Systems Incorporated. Adobe와 Acrobat은 특정 관할에 등록되어 있을 수 있는 Adobe Systems Incorporated의 상표입니다. Microsoft와 Windows는 미국내 / 또는 기타 국가에서의 Microsoft Corporation의 등록상표 또는 상표입니다. 본 문서에 언급된 추가적인 회사와 상품명은 상표 그리고 / 또는 상표로 등록된 것입니다. 제삼자의 상품을 언급한 것은 정보제공을 위한 것 뿐이며 보증하거나 권장하는 것은 아닙니다. 그런 상품의 성능이나 사용에 관해서는 책임을 지지 않습니다.



Wacom 특허의 무선과 배터리프리의 펜 기술의 자연스런 느낌과 뛰어난 성능을 가지는 Penabled 로고를 확인하십시오

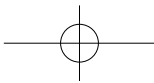

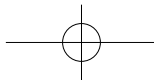

UM-0295

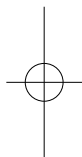
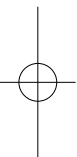

Printed in china

